

**MASCHIO**

**CORAZZA TIGRE  
BRAVA VITA BELLA  
BIRBA FURBA BARBI  
GIRAFFINA GIRAFFETTA  
GIRAFFA GIRAFFONA  
BISONTE BUFALO  
CHIARA TORNADO ARIETE  
LEOPARD GEMELLA**



**MULCHGERÄTE PROGRAMM**

*Das vollständigste Angebot von Maschinen für die Pflege von Grünflächen und die Handhabung von Restbewüchsen*

# MULCHGERÄTE PROGRAMM

## MASCHIO-MULCHER HOHE LEISTUNG IN JEDER BEDINGUNG!



Maschio bietet ein großes und komplettes Sortiment von Mulcher für alle Anforderungen: Angefangen von der leichten und kompakten Maschine für Gartenarbeiten und der Pflege von Grünbereichen, bis zu Mulchgeräten für anspruchsvollste Profis. Alle Maschinen zeichnen sich durch die extreme Konstruktionsqualität und die innovativen technischen Lösungen aus. Die unzähligen Konfigurationen, die für die verschiedenen Modelle des Sortiments möglich sind, können für die Realisierung aller Arbeiten eingesetzt werden.

## Inhalt

- Maschio: Qualität in jeder Phase des Konstruktionszyklus 4-5
- Exklusiv-Lösungen zur Garantie von hohen Leistungen und Zuverlässigkeit 6-7
- Schlegelmäher der leichten Serie bis zu 40 PS 8-9
- Häcksler bis zu 80 PS 10-11
- Mehrzweck-Mulcher bis zu 140 PS 12-13
- Mulcher mit umkehrbarem Anbau bis zu 200 PS 14-15
- Mulchgeräte mit hoher Mulch-Kammer bis zu 150 PS 16-17
- Mulchgeräte Serie "Heavy duty" bis zu 300 PS 18-19
- Seitenmulchgerät von 25 bis 200 PS 20-21
- Das richtige Werkzeug für einen stets präzisen Schnitt 22-23

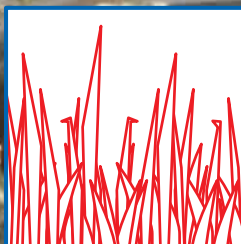

Instandhaltung  
von Grünflächen



Schnittholzreste

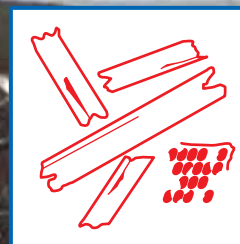

Restbewuchs

# MULCHGERÄTE PROGRAMM

## MASCHIO: QUALITÄT IN JEDER PHASE DER HERSTELLUNG



Die Maschio-Mulcher werden mit besten Technologien entwickelt und realisiert, um im Feld maximale Kraft und Zuverlässigkeit zu geben. Die Qualität wird durch die Verwendung von Rohstoffen und Bauteilen renommierter Zulieferer gewährleistet. In den Werken werden modernste Laserschnitt-Technologien und Roboterschweißen eingesetzt. Eine strenge Qualitätskontrolle garantiert, dass alle Maschinen die hohen Produktionsmaßstäbe von Maschio einhalten.



Zur Verringerung der Vibrationen, der Leistungsaufnahme und folglich zur Verbesserung der Maschinenhaltbarkeit wird jeder einzelne Rotor elektronisch in einer Spezialanlage ausgewuchtet.



# MULCHGERÄTE PROGRAMM

## EXKLUSIV-LÖSUNGEN DIE LEISTUNG UND ZUVERLAESSIGKEIT GARANTIEREN

Alle Maschio-Mulcher fallen durch rationelle und extrem praktische Lösungen auf, die dem Anwender bei der täglichen Arbeit im Feld und den Instandhaltungseingriffen behilflich sind. Bei der Entwicklung der Maschinen wurde besonders auf Stabilität geachtet: Es gibt viele Lösungen, die darauf ausgerichtet sind, die mechanische Belastung der am stärksten beanspruchten Komponenten zu verringern.



Die verstärkten **Halterungen** des Rotors sind aus warmgepresstem Stahl und **in einer geschützten Position** in der Flanke montiert: Dadurch werden die Lager geschützt und die Schneidemaschine wird im Vergleich zu den Konkurrenzmodellen mit extern montierten Kappen wesentlich stabiler.



Die **Rollenlager** garantieren eine unvergleichliche Zuverlässigkeit. Das besondere "Tonnenlager" gewährleistet bei seitlich gerichteten Kräften eine große Verstellbarkeit und Widerstandsfähigkeit, die vor allen mechanischen Belastungen oder einem Bruch schützen.

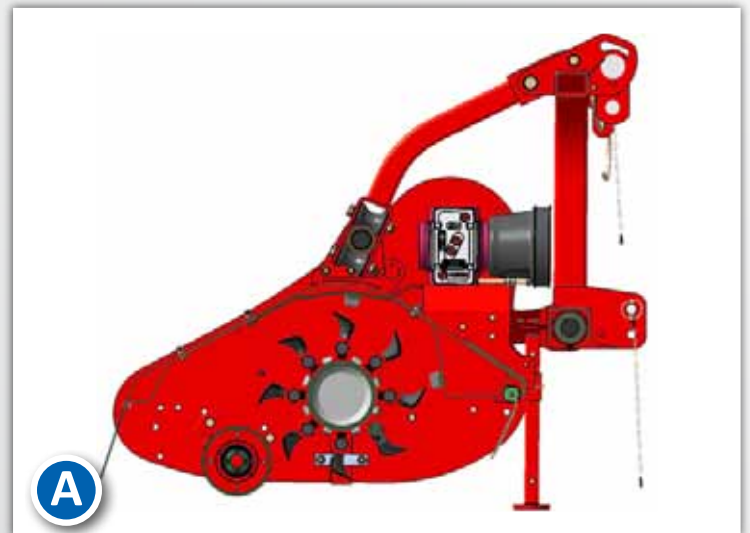

Die Mulch-Kammer wurde für maximale Schnittleistung und folglich hohe Betriebsgeschwindigkeiten entwickelt. Auf allen Modellen ist eine **geschweißte Gegenschneide** installiert, um einen sauberen Schnitt der Produkte zu erlangen. Die **hintere Walze** kann über ein Bolzensystem in die vor- (A) oder



Die **Spannung der Antriebsriemen** kann dank eines praktischen **Schraubensystems** bequem von außen durchgeführt werden.



Alle Schmierbüchsen befinden sich in **leicht erreichbaren Positionen**, um die täglichen Wartungsarbeiten zu vereinfachen. Auf allen Maschinen aus dem Sortiment werden gezahnte Riemen verwendet, die eine wirksamere Leistungsübertragung als glatte Riemen bieten.

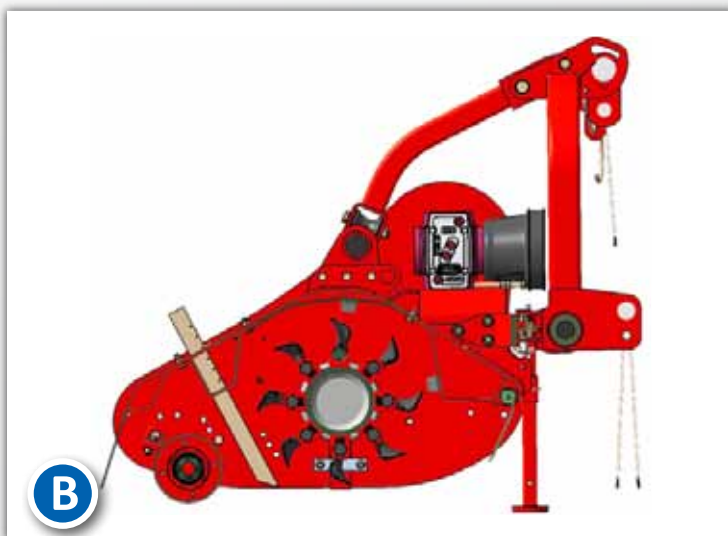

eingefahren (B) Position **verschoben** werden: Dies gestattet im ersten Fall aufgrund der Werkzeuge eine selbstreinigende Wirkung, was die Hilfe von Schlammabkratzern vermeidet, und im zweiten die Möglichkeit, Ernterechen zu installieren, um das Produkt zurückzuhalten und unter die Walze zu leiten.



Durch die besondere **Spiralverteilung** der Messer auf **8 Reihen von Halterungen** können die Leistungsaufnahme und die Vibrationen auf ein Mindestmaß verringert und die Schnittleistung für Gras und Holzreste zugleich erheblich verbessert werden (erhältlich auf den Modellen **BRAVA LARGE 230-250, CORAZZA, GIRAFFA, CHIARA, TORNADO, ARIETE, LEOPARD, GEMELLA**).

# SICHELMÄHER LEICHTE SERIE

## EIN FACHGERECHTER SCHNITT!

BIS ZU 40 PS

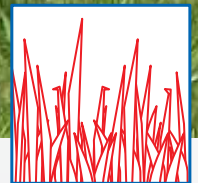

Die Palette der Kompaktmaschinen besteht aus 3 einfachen und vielseitigen Modellen, die sich dazu eignen, mit leistungsschwächeren Fahrzeugen kombiniert zu werden. Der Sichelmäher **JOLLY** erweist sich für die Rasenpflege und Instandhaltungsarbeiten von Sportanlagen als idealer Begleiter. Er wird in der Version mit Seiten- oder Heckauswurf angeboten und ermöglicht eine stets einheitliche Schnitthöhe. Die Schlegelmäher mit umkehrbarem Anbau **BIRBA** und Furba garantieren dank des geringen Gewichts und des möglichen Heck- oder Frontanbaus eine einzigartige Einsatzflexibilität. Das Modell **FURBA** ist mit einem mechanischen Seitenverschiebungssystem für Unterkronenarbeiten ausgerüstet.



**JOLLY:** Die 4 schwenkbaren Stützräder gewährleisten eine ausgezeichnete Beweglichkeit auf dem Feld und gestatten eine extrem schnelle Höhenverstellung.

**FURBA:** Seitliches Verschiebesystem mit Gleitstangen **BIRBA:** Detail des Antriebskastens mit doppelter vorderer/hinterer Umlenkung (optional)



# JOLLY



# BIRBA



# FURBA

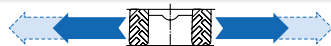

Mod.	MAX cm	MIN cm	MIN cm	MAX cm
100	60	40	40	60
120	74,5	45,5	45,5	74,5
140	84	44	56	96
160	84	44	76	116
180	84	44	91	131

## EIGENSCHAFTEN DER SERIE

Modell		JOLLY LAT	JOLLY POST	BIRBA	FURBA
Arbeitsbreite	cm	120-150-180	120-150-180-210	95-115-135-155	95-115-135-155-170
Gesamtbreite	cm	145-175-205	125-155-185-215	113-133-153-173	113-133-153-173-188
Gewicht	Kg	165-190-230	165-190-225-365	180-200-220-240	195-215-235-250-260
Traktorleistung	PS	14-40	14-50	10-40	10-40
Kategorie		I	I	I	I
Werkzeuge		3-3-3	3-3-3-6	20-24-28-32	20-24-28-32-36
Werkzeugtyp		Drehmesser	Drehmesser	"19" - "21"	"19" - "21"
UpM		540	540	540	540
Riemen		—	—	2	2
Mechanische Verschiebung		—	—	—	●
Hydraulische Verschiebung		—	—	—	○
Umkehrbare Anbaumöglichkeit		○	○	○	○
Wechselgetriebe vorn/hint 1000 UpM		—	—	○	○
Verschleißblech		—	—	—	—
Gegenschneide		—	—	—	—
Ernterechen		—	—	—	—
Kufen		—	—	●	●

● serienmäßig    ○ auf Anfrage    — nicht erhältlich

# HÄCKSLER

## KOMPAKT UND ZUVERLÄSSIG!

BIS ZU 80 PS



Die Häcksler von Maschio wurden entwickelt, um Maschinen anzubieten, die sich sowohl für das Schneiden von Gras als auch für Schnittholz eignen. Dadurch werden sie bei der Instandhaltung von grasbewachsenen Flächen und Schnittholzresten in Anlagen mit Baumkulturen zu einem der besten Verbündeten. Vor allem das Modell **VITA** wurde speziell für den Einsatz in Weinbergen entwickelt: Durch seine kurze und kompakte Struktur ist es sehr wendig und gestattet auch in den engsten Kehrunen der Anlage ein bequemes Drehen. Die serienmäßig montierte hydraulische Seitenverschiebung vereinfacht die Unterkronenarbeiten.



**BARBI** und **BRAVA** sind dagegen zwei Heckanbau-Modelle mit mechanischer Seitenverschiebung und Sicherheitsbolzen. Auf den Modellen Brava und Vita können Ernterechen installiert werden, um die Größe der geschnittenen Holzreste zu verringern und ihre schnellere Zersetzung zu ermöglichen.

# BARBI

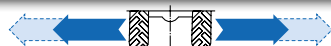

Mod.	MAX cm	MIN cm	MIN cm	MAX cm
100	60	40	40	60
120	74,5	45,5	45,5	74,5
140	84	44	56	95
160	84	44	76	116
180	84	44	91	131



# VITA

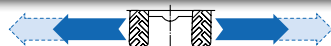

Mod.	MAX cm	MIN cm	MIN cm	MAX cm
120	62	33	53	82
140	73	33	62	102
160	73	33	82	122
180	78	38	92	132



# BRAVA



Mod.	MAX cm	MIN cm	MIN cm	MAX cm
120	60	-	-	60
140	84	44	56	96
160	84	44	76	116
180	84	44	91	131
200	97,5	57,5	97,5	137,5
230 L	123	83	107	147
250 L	137	97	120	160



## EIGENSCHAFTEN DER SERIE

Modell		BARBI	VITA	BRAVA	BRAVA L
Arbeitsbreite	cm	100-120-140-160-175	120-140-160-180	120-145-160-175-195	230-257
Gesamtbreite	cm	113-133-155-175-190	115-135-155-175	134-154-174-189-209	245-270
Gewicht	Kg	250-275-300-320-335	430-460-490-520	360-390-415-440-480*	570-600*
Traktorleistung	PS	20-45	40-80	25-80	50-80
Kategorie					
Werkzeuge		14-16-20-22-24	12-14-16-20	12-14-16-20-22	26-28
Werkzeugtyp		"18" - "20"	"08" - "10"	"08" - "10"	"08" - "10"
UpM		540	540	540	540
Riemen		3	3-3-3-4	3-3-3-3-4	4-4
Mechanische Verschiebung		●	—	●	○**
Hydraulische Verschiebung		○	●	○	○
Umkehrbare Anbaumöglichkeit		—	—	—	—
Verschleißblech		—	—	○	—
Doppelte Gegenschnede		—	●	○	—
Ernterechen		—	○	○	—
Kufen		○	○	○	○

● serienmäßig ○ auf Anfrage — nicht erhältlich \* Gewicht starre Version

\*\* Sowohl in der starren Version als auch mit mechanischer Seitenverschiebung erhältlich

# MEHRZWECK-Mulcher

## UNERMÜDLICH UND STARK

BIS ZU 140 PS

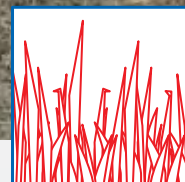

Die Mehrzweck-Mulcher bieten eine große Einsatzvielfalt und sind extrem zuverlässig: Sie eignen sich sowohl für normale Instandhaltungsarbeiten von Grünflächen als auch zum Schneiden von unbebauten Bereichen mit Holzresten. Das Modell **CORAZZA** weist alle Eigenschaften der Modelle höherer Klassen in einer kompakten Maschine auf (Abmessungen von 155 bis 230 cm). Der Antrieb ist 4 robusten Zahnriemen anvertraut. Das Modell **TIGRE** wurde dagegen entwickelt, um bei schwierigen Bedingungen eine noch größere Stärke zu entwickeln: Die Struktur mit der doppelwandigen Haube und dem serienmäßig montierten doppelten Gegenmesser gestattet die unbesorgte Ausführung schwerster Schneidearbeiten.

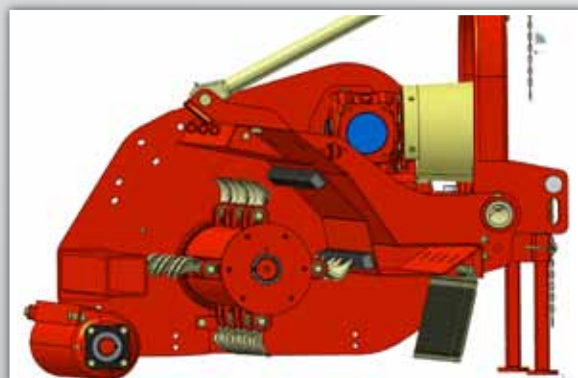

**CORAZZA** ist wahlweise in der starren Version oder mit mechanischer Seitenverschiebung und Sicherheitsbolzen erhältlich, **TIGRE** dagegen wird nur in der verschiebbaren Version hergestellt. Für beide Modelle wird auf Wunsch der Hydraulikzylinder für die Seitenverschiebung angeboten.

# CORAZZA

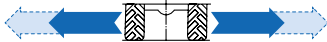
Mod.	MAX cm	MIN cm	MIN cm	MAX cm
155 F	81	40	74	115
170 F	81	40	89	130
190 F	102	50	88	140
210 F	102	54	108	156
230 F	116	68	114	162
155 S	81	46	74	109
170 S	84	49	86	121
190 S	90	55	91	135
210 S	99	55	111	155
230 S	115	71	115	159

# TIGRE

Mod.	MAX cm	MIN cm	MIN cm	MAX cm
210	119	69	91	141
230	130	80	96	146
250	144	94	113	163
280	159	109	117	167
300	159	109	139	189

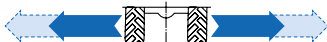
## EIGENSCHAFTEN DER SERIE

Modell		CORAZZA	TIGRE
Arbeitsbreite	cm	155-170-190-210-230	210-226-257-276-298
Gesamtbreite	cm	170-185-205-225-245	233-249-280-299-321
Gewicht	Kg	490-515-550-585-620*	725-760-830-875-915
Traktorleistung	PS	40-80	55-140
Kategorie		II	II
Werkzeuge		16-18-20-22-24	16-20-20-24-24
Werkzeugtyp		"14" – "15"	"14" – "15"
UpM		540	540
Riemen		4	5
Mechanische Verschiebung		○**	●
Hydraulische Verschiebung		○	○
Umkehrbare Anbaumöglichkeit		—	—
Verschleißblech		○	●
Gegenschneide		○	●
Ernterechen		○	○
Drehbare Räder		○	○
Kufenpaar		○	○

● serienmäßig ○ auf Anfrage — nicht erhältlich

\* Gewicht starre Version \*\* Sowohl in der starren Version als auch mit mechanischer Seitenverschiebung erhältlich

# Mulcher FÜR DEN FRONT- UND HECKANBAU

## ZWEI MASCHINEN IN EINER!

BIS ZU 200 PS

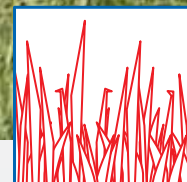

Die Mulcher mit umkehrbarem Anbau bieten durch den möglichen Front- und Heckanbau an verschiedene Traktortypen maximale Einsatzflexibilität. Die Besonderheit dieser Maschine ist der doppelte Dreipunktbock mit vorderer und hinterer Umlenkrolle für schnellste Konfigurationswechsel (Spezialversion auf **BELLA**).



Die Modelle **BISONTE** und **BUFALO** wurden nach den Konzepten der Konstruktionsstabilität und Einsatzsicherheit entwickelt: Sie verfügen über eine Wechseltriebeeinheit mit 1000 UpM, einen vorderen Kettenschutz und eine doppelte Gegenschneide. Struktur und Antrieb des Modells **BUFALO** sind ausgesprochen stabil und gestatten Verbindungen mit leistungsstarken Zugmaschinen: Daher eignet es sich in Kombination mit anderen Ausrüstungen, die am Heck angebracht werden, für den Frontanbau (z.B. Seitenhäcksler, kombinierte Sämaschine).

# BELLA



Mod.	MAX cm	MIN cm	MIN cm	MAX cm
135	82	42	53	93
155	82	42	73	113
170	96	56	74	114
190	96	56	94	134
210	96	56	114	154



# BISONTE

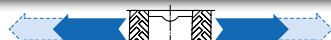

Mod.	MAX cm	MIN cm	MIN cm	MAX cm
220	113	73	113	153
250	129	89	128	168
280	138	98	138	178
300	149	109	149	189



# BUFALO

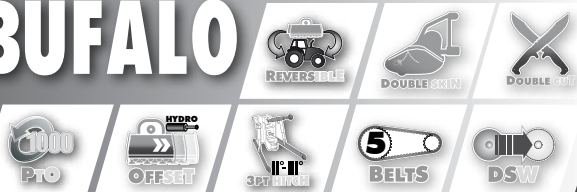

Mod.	MAX cm	MIN cm	MIN cm	MAX cm
250	129	79	121	171
280	139	89	141	191
300	154	104	156	206



## EIGENSCHAFTEN DER SERIE

Modell		BELLA	BISONTE	BUFALO
Arbeitsbreite	cm	135-155-170-190-210	226-257-276-298	250-280-310
Gesamtbreite	cm	150-170-185-205-225	249-280-299-321	270-300-330
Gewicht	Kg	400-430-470-500-530	820-890-945-995	1190-1250-1300
Traktorleistung	PS	30-80	50-110	100-200
Kategorie		I	II	II-III
Werkzeuge		14-16-20-22-24	20-20-24-24	26-28-30
Werkzeugtyp		"08" - "10"	"14" - "15"	"14" - "15"
UpM		540/1000 (opt)	1000 (540 opt)	1000
Riemen		3-3-3-4-4	5	5-5-5
Mechanische Verschiebung		●	—	—
Hydraulische Verschiebung		○	●	●
Umkehrbare Anbaumöglichkeit		○	●	●
Verschleißblech		○	○	●
Doppelte Gegenschneide		○	●	●
Ernterechen		—	—	—
Kufenpaar		○	●	●

● serienmäßig ○ auf Anfrage — nicht erhältlich

\* Gewicht starre Version

\*\* Sowohl in der starren Version als auch mit mechanischer Seitenverschiebung erhältlich

# MULCHGERÄTE MIT HOHER MULCH-KAMMER

## GROSSE KAPAZITÄT, HOHE GESCHWINDIGKEIT

BIS ZU 200 PS

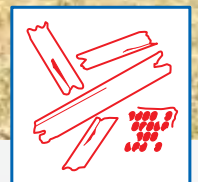
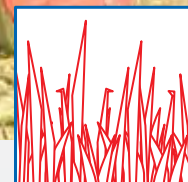

Der optimale Einsatz der Mulchgeräte liegt in den Handhabungsarbeiten von Restbewüchsen nach der Ernte. Diese Maschinen zeichnen sich durch die hohe Mulch-Kammer und einen weiten Arbeitsdurchmesser des Rotors aus: Dies alles gestattet einen Betrieb ohne Unterbrechungen und einer hohen Geschwindigkeit im Feld. Die Vorteile spiegeln sich in einem erheblichen Anstieg der Stundenproduktivität mit daraus folgenden Ersparnissen von Arbeitslohn und Kraftstoff wider.



Unter den Modellen dieser Palette werden die Mulcher mit Heckanbau **CHIARA** und **TORNADO** angeboten, mit Mulch-Kammern mit einer Höhe von 760 beziehungsweise 850 mm, und **ARIETE**, mit ähnlichen Eigenschaften wie der Tornado, jedoch mit Frontanbau und schwenkbaren Vorderrädern.



# CHIARA



Mod.	MAX cm	MIN cm	MIN cm	MAX cm
160 F	102	55	53	100
180 F	102	55	83	100
200 F	102	55	103	150
230 F	120	70	115	165
250 F	117	70	138	185
160 S	95	55	60	100
180 S	95	55	90	130
200 S	95	55	110	150
230 S	113	73	122	162
250 S	113	73	142	182

# TORNADO



Mod.	MAX cm	MIN cm	MIN cm	MAX cm
220	115	85	115	145
250	128	98	122	152
280	140	110	140	170
310	172	142	138	168

# ARIETE



## EIGENSCHAFTEN DER SERIE

Modell		CHIARA	TORNADO	ARIETE
Arbeitsbreite	cm	155-185-205-235-255	230-250-280-310	230-250-280-310
Gesamtbreite	cm	175-205-225-255-275	250-270-300-330	250-270-300-330
Gewicht	Kg	620-695-735-800-840*	920-960-1035-1125	1180-1240-1320-1410
Traktorleistung	PS	45-90	60-150	100-200
Kategorie		II	II	II
Werkzeuge		18-22-24-26-30	24-26-28-32	24-26-28-32
Werkzeugtyp		"05" - "07" - "16"	"05" - "16"	"03" - "05" - "16"
UpM		540	540	1000
Riemen		4	5	5
Mechanische Verschiebung		●**	●	—
Hydraulische Verschiebung		●	○	—
Umkehrbare Anbaumöglichkeit		—	—	—
Verschleißblech		○	○	○
Doppelte Gegenschneide		○	○	○
Drehbare Räder		○	○	○
Kufen		○	○	○

● serienmäßig    ○ auf Anfrage    — nicht erhältlich

\* Gewicht starre Version

\*\* Sowohl in der starren Version als auch mit mechanischer Seitenverschiebung erhältlich

# MULCHGERÄTE "HEAVY DUTY"

## UM JEDE HERAUSFORDERUNG ANZUNEHMEN!

BIS ZU 300 PS

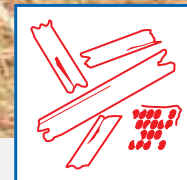

Die Modelle **LEOPARD** und **GEMELLA** sind für professionelle Anwender, die Mulchgeräte mit einer hohen Stundenproduktion benötigen, die mit größeren Traktoren kombiniert werden können. **LEOPARD** fällt durch seinen starren Dreipunktanschluss, eine sehr stabile Struktur und der Möglichkeit auf, unter der Version mit Einzelantrieb oder Doppelantrieb auf beiden Seiten auswählen zu können. Aufgrund dieser Eigenschaften ist der **LEOPARD** ideal für den Einsatz auf sehr unempfindlichen und üppigen Pflanzenmedien.



Mit dem klappbaren Modell **GEMELLA** kann die Arbeitsbreite des Mulchers erheblich vergrößert werden: Mit den Maßen 4,70 oder 6,20 können in extrem verringerten Zeiten große Flächen bearbeitet werden. Beide Modelle können auf Wunsch mit schwenkbaren Hinterrädern ausgerüstet werden, die die Walze ersetzen: Mit dieser Konfiguration kann die Maschine immer am Boden arbeiten und die Drehmanöver am Feldrand auf ein Mindestmaß verringern, wodurch die Arbeitszeiten nochmals beschleunigt werden.

# LEOPARD



# GEMELLA



## EIGENSCHAFTEN DER SERIE

Modell		LEOPARD ST	LEOPARD DT	GEMELLA
Arbeitsbreite	cm	320	320	465-620
Gesamtbreite	cm	349	349	502-657
Gewicht	Kg	1280	1355	2500-2925
Traktorleistung	PS	140-180	140-200	140-300
Kategorie		II	II	II - III
Werkzeuge		34	34	48-64
Werkzeugtyp		"03" - "05" - "16"	"03" - "05" - "16"	"03" - "05" - "16"
UpM		1000	1000	1000
Riemen		5	3 + 3	5 + 5
Mechanische Verschiebung		—	—	—
Hydraulische Verschiebung		—	—	—
Verschleißblech		○	○	○
Doppelte Gegenschneide		○	○	○
Drehbare Räder		○	○	○
Kufen		○	○	●

● serienmäßig    ○ auf Anfrage    — nicht erhältlich

\* Gewicht starre Version    \*\* Sowohl in der starren Version als auch mit mechanischer Seitenverschiebung erhältlich

# SEITENMULCHGERÄTE

## KOMMEN ÜBERALL AN!

VON 25 BIS 200 PS

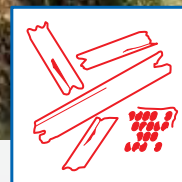
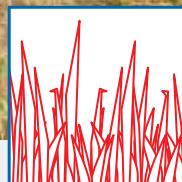

Die Modelle aus dem Angebot der Maschio-Seitenmulchgeräte sind durch ihre Einsatzfreundlichkeit und Vielseitigkeit führend: Mit derselben Maschine kann das Gras hinter oder neben dem Traktor gemäht, eine Hecke in vertikaler Position beschnitten oder die Instandhaltung von Ufern und Böschungen durchgeführt werden.

Die Modelle **GIRAFFETTA** und **GIRAFFA** sind mit einem Sicherheitspleuel auf der linken Seite des Dreipunkteanschlusses ausgerüstet und werden mit einem internen oder externen Antriebskasten angeboten. Das Modell **GIRAFFONA** eignet sich dagegen vor allem für schwerere Instandhaltungsarbeiten: Die einstellbare Federsicherung auf dem Anschluss am Traktor, die doppelwandige Struktur und die serienmäßig montierte homokinetische Doppel-Kardanwelle machen es zu einer wahren "Heavy Duty" Maschine.

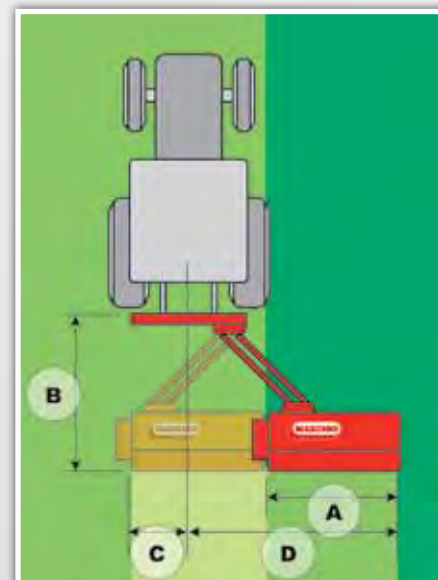
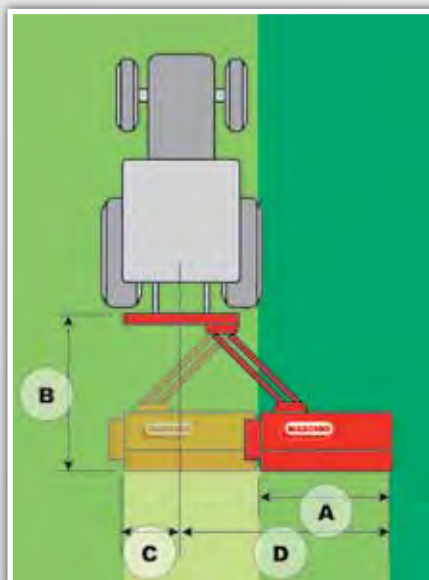



# GIRAFFINA



# GIRAFFETTA



# GIRAFFA



# GIRAFFONA



## EIGENSCHAFTEN DER SERIE

Modell		GIRAFFINA SI	GIRAFFETTA SI	GIRAFFETTA SE	GIRAFFA SI	GIRAFFA SE	GIRAFFONA
Arbeitsbreite	cm	115-135-155	120-140-160-175	120-140-160-175	157-190-212	157-190-212	210-226-257
Gesamtbreite	cm	133-153-173	133-155-175-190	154-176-196-211	177-210-232	198-231-253	264-278-308
Gewicht	Kg	245-265-285	365-385-405-420	385-405-425-440	600-640-680	620-660-700	1045-1080-1185
Traktorleistung	PS	15-35	25-50	25-50	40-80	40-80	120-200
Kategorie		I	I	I	II - III	II - III	II - III
Werkzeuge		24-28-32	16-20-22-44	16-20-22-24	24-28-32	24-28-32	24-30-30
Werkzeugtyp		"20" - "21"	"18" - "20"	"18" - "20"	"14" - "15"	"14" - "15"	"14" - "15"
UpM		540	540	540	540	540	540
Riemen		2	3	3	3 - 4 - 4	3 - 4 - 4	5
Hydraulische Verschiebung		●	●	●	●	●	●
Verschleißblech		—	—	—	○	○	●
Doppelte Gegenschneide		—	—	—	○	○	●
Kufen		●	●	●	●	●	●
Feste Kardanwelle		●	●	●	●	●	—
Homokinetiche Kardanwelle		—	—	—	○	○	●
Innenkasten		●	●	—	●	—	—
Außenkasten		—	—	●	—	●	●
A (cm)		115-135-155	120-140-160-175	120-140-160-175	157-190-212	157-190-212	210-226-257
B (cm)		128	145	145	170	170	238
C (cm)		55	55	30	80	35	50
D (cm)		172-192-212	175-195-215-230	200-220-240-255	221-251-276	265-295-320	318-334-365
E (cm)		88-108-128	85-105-125-140	100-120-140-155	122-155-177	150-183-205	200-216-247

● serienmäßig    ○ auf Anfrage    — nicht erhältlich

# MULCHGERÄTE PROGRAMM

## RICHTIGES WERKZEUG, RICHTIGER SCHNITT

Um die Maschinen an den Schnitt aller Pflanzenmedien anzupassen sind verschiedene Arten von Schlegeln und Messern verfügbar, die mit einem selbstschärfenden Schneidprofil aus hochwertigem Stahl versehen sind. Mit der Wahl des richtigen Werkzeugs sind ein gleichmäßiger Schnitt und die richtige Feinheit des geschnittenen Produktes immer garantiert!



### Gras und Rasen

Die am besten geeigneten Werkzeuge für das Mähen von Gras ergeben einen sauberen, regelmäßigen Schnitt und eine einheitliche Höhe.

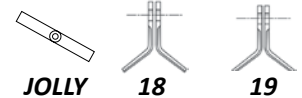

### Schnittholzreste

Die idealen Werkzeuge für Häcksler sind vor allem Schlegel oder Messer mit Anschlagleiste (Kit 10). Die aufreißende Wirkung des Werkzeugs zerfasert die Holzreste und erleichtert die Zersetzung.

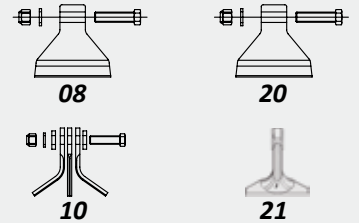

### Gestrüpp und Buschwerk

Diese Werkzeuge sind für die Mehrzweck-Ausrüstungen und gestattetn die Bearbeitung von verschiedenen Pflanzenmedien: Gras, Laubwerk, faserige und holzige Stämme, auch bis zu großen Durchmessern

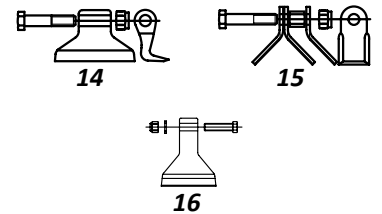

### Restbewuchs

Die Werkzeuge für die Mulchgeräte wurden für die Handhabung großer Mengen von Schnittabfällen und die Erlangung einer großen Zerkleinerung entwickelt Für leichtere Reste ist der Kit 03 ideal: Die Anschlagleiste erzeugt einen Luftzug, der das gesamte Produkt anhebt.

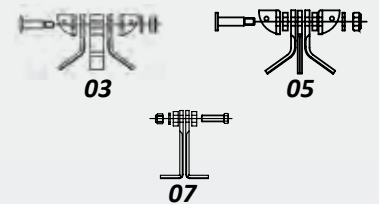

	BIRBA	FURBA	BARBI	BRAVA	VITA	BELLA	CORAZZA	TIGRE	BISONTE	BUFALO	CHIARA	TORNADO	ARIETE	LEOPARD	GEMELLA	GIRAFFINA	GIRAFFETTA	GIRAFFA	GIRAFFONA
KIT 03											•	•	•	•	•				
KIT 05																			
KIT 07											•								
SCHLEGEL 08				•	•	•													
MESSER 10				•	•	•													
SCHLEGEL 14							•	•	•	•									
MESSER 15							•	•	•	•									
SCHLEGEL 16							•	•	•	•		•	•	•	•				
MESSER 18			•																
MESSER 19	•	•																	
SCHLEGEL 20			•																
SCHLEGEL 21	•	•														•			

# ZUBEHÖR FÜR JEDEN BEDARF

Alle Mulcher des Maschio-Sortiments können mit nützlichen Optionals ausgerüstet werden, die ihre Funktionstüchtigkeit und Leistungen erhöhen.



Das Verschleißblech ist von innen mit dem Maschinenkörper verbolzt. Es schützt die Struktur der Schneidemaschine bei einem Zusammenprall mit Steinen oder sonstigen Fremdkörpern vor Beschädigungen. An dieser wird eine Gegenschneide angebracht, um die Feinheit der geschnittenen Reste zu erhöhen. Auf Wunsch erhältlich auf **ARIETE, BELLA, BRAVA, BISONTE, CHIARA, CORAZZA, GEMELLA, GIRAFFA, LEOPARD, TORNADO** und **VITA**.



Die Seitenkufen schützen die Maschinenflanken während des Einsatzes auf unebenem oder steinigem Gelände vor Beschädigungen. Serienmäßig auf den Modellen **BIRBA, BISONTE, BUFALO, FURBA, GEMELLA, GIRAFFA, GIRAFFONA, GIRAFFETTA**, auf Wunsch erhältlich auf **ARIETE, BELLA, BARBI, CHIARA, CORAZZA, LEOPARD, TIGRE, TORNADO** und **VITA**.



Die hinteren Lenkräder gestatten eine äußerst schnelle Einstellung der Schnitthöhe der Maschine und bieten die Möglichkeit zur Durchführung von Steuerungen (Vermeidung von Hindernissen), ohne die Ausrüstung anheben zu müssen. Auf Wunsch erhältlich für **BELLA** (vorn), **CHIARA, CORAZZA, GEMELLA, LEOPARD, TIGRE, TORNADO**; serienmäßig (vorn) auf **ARIETE**.



Die Vordräder bewahren die einheitliche Schnitthöhe und können mit einem Bolzensystem eingestellt werden. Erhältlich für **BRAVA** und **CORAZZA**.



Die Ernterechen halten die längeren Holzreste in der Mulch-Kammer zurück, um eine größere Zerkleinerung zu ermöglichen. Auf Wunsch erhältlich für **BRAVA, CORAZZA, TIGRE 210, VITA**.



Für die Seitenmulchergeräte **GIRAFFA** und **GIRAFFONA** stehen auf Wunsch linke Versionen oder Sonderanwendungen zur Verfügung.



Die homokinetische Kardanwelle verringert die Belastungen auf der Antriebswelle und ermöglicht die Verwendung der Seitenmulcher in Winkelpositionen. Serienmäßig auf **GIRAFFONA**, auf Wunsch auch für **GIRAFFA**.



Das hydraulische Verschiebesystem ermöglicht während der Arbeitsphasen die seitliche Verschiebung der Maschine. Serienmäßig auf den Modellen **BISONTE** und **VITA** auf Wunsch für **BARBI, BELLA, BRAVA, BUFALO, CHIARA, CORAZZA, FURBA, TIGRE** und **TORNADO**.



Für die Benutzung einiger Maschinen mit umkehrbarem Anbau in der Frontposition ist die Installation des doppelten Wechselgetriebes vorne/hinten mit Eingangsdrehzahlbereich von 1000 UpM erforderlich. Erhältlich für **BELLA, BIRBA, FURBA**.

**MASCHIO****GASPARDO****zusammen gewinnen wir**

**COMPANY WITH QUALITY MANAGEMENT  
SYSTEM CERTIFIED BY DNV  
= ISO 9001:2008 =**

**MASCHIO GASPARDO S.p.A.**

Headquarters and production plant  
Via Marcello, 73  
35011 Campodarsego (PD) - Italy  
Tel. +39 049 9289810  
Fax +39 049 9289900  
e-mail: [info@maschio.it](mailto:info@maschio.it)  
<http://www.maschionet.com>

**COMPANY WITH QUALITY MANAGEMENT  
SYSTEM CERTIFIED BY DNV  
= ISO 9001:2008 =**

**MASCHIO DEUTSCHLAND GMBH**

Außere Nürnberger Straße 5  
91177 Thalmässing – GERMANY  
Tel. +49 9173 79000  
Fax +49 9173 790079  
e-mail: [dialog@maschio.de](mailto:dialog@maschio.de)  
[www.maschio.de](http://www.maschio.de)

DEALER: