

GASPARDO

HL HP HS HR



STARRE UND KLAPPBARE HACKMASCHINEN

Universelle starre und klappbare Hackmaschinen für Mais, Rüben, Sonnenblumen, Soja und Gartenbau.



SACHADORES FIXOS E DOBRÁVEIS

Sachadores universais fixos e dobráveis, para milho, beterrabas, girassol, soja e hortícolas.



ESCARDADORAS FIJAS Y PLEGABLES

Escardadoras universales fijas y plegables, para maíz, remolacha, girassol, soja y hortalizas.

HACKMASCHINEN - ESCARDADORAS - SACHADORES



Aufgrund ihrer fortschrittlichen Konstruktions-technik und der Qualität der verwendeten Materialien handelt es sich bei den Gaspardo Hackmaschinen um Geräte, die sich durch ihre sehr hohe Arbeitsleistung auszeichnen.

Die robuste Bauweise, Wendigkeit und Vielseitigkeit sind Eigenschaften der gesamten Produktreihe. Das Hackaggregat kann entsprechend der Arbeitsanforderungen konfiguriert werden, um besser an die Bodenbeschaffenheit und die gewünschte Bearbeitung angepasst zu werden

Sie unterscheiden sich durch die verschiedenen Rahmen:

- Starr (HL und HR)
- Klappbar (HP und HS)



Gracias a la técnica de fabricación avanzada y la calidad de los materiales empleados, las escardadoras Gaspardo son máquinas que se distinguen por sus elevadas capacidades operativas.

La robustez, maniobrabilidad y versatilidad son peculiaridades comunes de toda la gama. El elemento escardador se puede configurar según las exigencias operativas para adaptarse mejor al tipo de terreno y al trabajo deseado.

Se distinguen por los diferentes bastidores:

- Fijos (HL y HR)
- Plegables (HP y HS)



Pela técnica construtiva de vanguarda e a qualidade dos materiais empregados, os sachadores Gaspardo são máquinas que se distinguem pelas elevadas capacidades operativas.

Robustez, maneabilidade e versatilidade são peculiaridades comuns a toda a gama. O cultivador pode ser configurado de acordo com as exigências operativas para melhor adaptar-se ao tipo de terreno e ao processamento desejado

Distinguem-se pelas diversas armações:

- Fixas (HL e HR)
- Dobráveis (HP e HS)

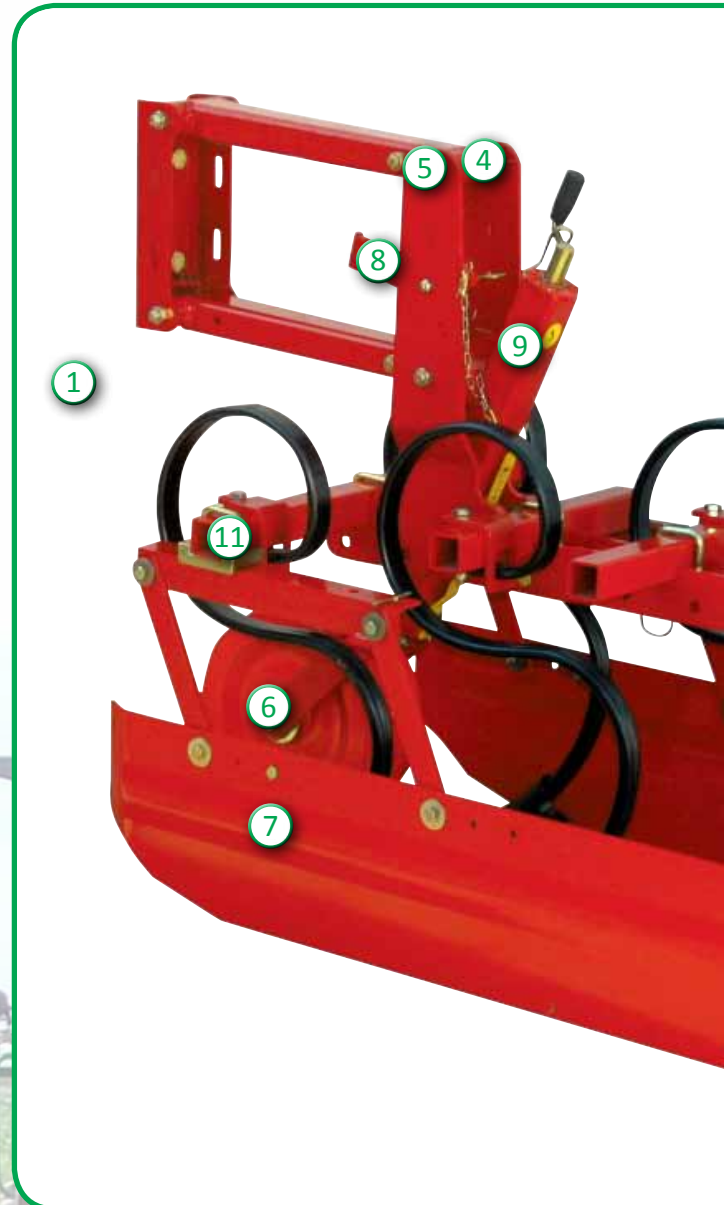

SUPERFLOW



VORTEILE

- 1 Hoher Bodenabstand (70 cm)
- 2 SUPERFLOW optimaler Fluss des Bodens und Unkrauts
- 3 Verstärkte Feder, Stärke 12 mm
- 4 Interne, gehärtete Verschleissbuchsen
- 5 Externe selbstschmierende Buchsen
- 6 Wasserdichte Radlager
- 7 Ausschaltbare Schutzvorrichtungen
- 8 Selbsttätige Kupplung Transportaggregate
- 9 Zylinder zur Tiefenregulierung
- 10 Verschleisshacke mit Wolframauflage (optional)
- 11 Verstärkte Befestigungselemente



PUNTOS FUERTES

- 1 Elevada luz libre de tierra (70 cm.)
- 2 SUPERFLOW óptimo flujo de terreno y mala hierba
- 3 Muelle agrandado, espesor 12 mm
- 4 Casquillos internos cementados antidesgaste
- 5 Casquillos externos autolubricantes
- 6 Cojinetes ruedas estanques
- 7 Protecciones excluibles
- 8 Enganche automático elementos para transporte
- 9 Husillo de regulación profundidad
- 10 Azada antidesgaste con aplicación de tungsteno (opcional)
- 11 Elementos de fijación de refuerzo

PONTOS DE FORÇA

- 1 Elevada luz livre da terra (70 cm)
- 2 SUPERFLOW fluxo ideal de terreno e ervas daninhas
- 3 Mola aumentada, espessura 12 mm
- 4 Brochas internas cimentadas antidesgaste
- 5 Brochas externas autolubrificantes
- 6 Rolamentos selados
- 7 Proteções retiráveis
- 8 Engate automático elementos para transporte
- 9 Macaco de regulação da profundidade
- 10 Sacho antidesgaste com revestimento em tungstênio (opcional)
- 11 Elementos de fixação reforçados

STARRER RAHMEN - BASTIDOR FIJO - CHASSI FIXO

-  Das Modell **HL** zeichnet sich durch einen **starreren Rahmen** aus und ist in verschiedenen Größen (bis zu 6 m) und mit von **2 bis 12** Reihen erhältlich, um sich unterschiedlichen Anwendungsanforderungen anzupassen. Wirtschaftliches Modell, ideal für Betriebe ohne die Notwendigkeit kleinerer Abmessungen für den Straßentransport.
-  El modelo **HL** se caracteriza por un **bastidor fijo**, disponible en diferentes medidas (hasta 6 m) y número de filas de **2 a 12** para adaptarse a diferentes exigencias aplicativas. Modelo económico e ideal para las empresas que no necesitan de un volumen reducido para el transporte vial.
-  O modelo **HL** é caracterizado por um **chassi fixo**, disponível em diversas medidas (até 6 m) e número de filas de **2 a 12** para adaptar-se a diversas exigências aplicativas. Modelo econômico e ideal para as empresas que não necessitam de uma reduzida dimensão para o transporte em vias públicas.



HL



Anz. Reihen Nº filas N. de filas	Aggregatetyp Tipo elemento Tipo de elemento	Reihenabstand Distancia entre filas Distância entre filas cm	Tankinhalt Capacidad tolva Capacidade da tremonha l	Rahmenbreite Anchura bastidor Largura do chassi cm	Gewicht Peso Peso kg
4	3MP-3MDD-3ZD	45	2 x 160	325	450
5	3MP-3MDD-3ZD	45	2 x 160	325	500
6	3MP-3MDD-3ZD	45	2 x 160	325	550
10	3MP-3MDD-3ZD	45	4 x 200	625	1120
12	3MP-3MDD-3ZD	45	4 x 200	650	1275
2	5MP-5MDD-3ZD-3MD	75	1 x 160	180	300
4	5MP-5MDD-3ZD-3MD	75	2 x 160	325	450
5	5MP-5MDD-3ZD-3MD	60	2 x 160	325	550
6	5MP-5MDD-3ZD-3MD	75	2 x 280	500	600
8	5MP-5MDD-3ZD-3MD	75	4 x 200	650	850



Zuverlässigkeit und Anwendungsvielfalt

Die Version HL DT zu 8 bzw. 12 Reihen mit einer Breite von 650 cm zeichnet sich durch einen robusten und zuverlässigen doppelten Rahmen aus. Die Stützräder sind bereits serienmäßig.



Fiabilidad y polivalencia aplicativa

La versión HL DT de 8 o 12 Filas con 650 cm. de ancho se caracteriza por un bastidor doble robusto y fiable, las ruedas portantes son de serie.



Confiabilidade e polivalência aplicativa

A versão HL DT a 8 ou 12 Filas com largura de 650 cm é caracterizada por um robusto e confiável duplo chassi, as rodas portantes são de série.



KLAPPBARER RAHMEN - BASTIDOR PLEGABLE - CHASSI DOBRÁVEL



Das Modell **HP** zeichnet sich durch seinen **klappbaren Rahmen** mit manuellem Verschluss und geringe Transportbreite aus (**2,5 m**). Die einfache Umformung von 4 zu 6 Reihen mit dem entsprechenden Umformsatz erlaubt die Ausdehnung der Anwendung auf alle Reihenpflanzungen. Die große Palette an Zubehörteilen erlaubt die Personalisierung des Modells.



El modelo **HP** se caracteriza por el **bastidor plegable** con cierre manual y volumen vial reducido (**2,5 m**). La fácil conversión mediante el respectivo kit de 4 a 6 Filas permite extender su uso a todos los cultivos en filas. La gran disponibilidad de accesorios permite personalizar el modelo.



O modelo **HP** se caracteriza pelo **chassi dobrável** a fechamento manual com reduzida dimensão para o deslocamento em vias públicas (**2,5 m**). A fácil conversão através do apropriado kit de 4 a 6 Filas permite estender a sua utilização a todas as culturas a filas. A vasta disponibilidade de acessórios permite personalizar o modelo.



Klappbarer Rahmen

Manueller oder hydraulischer Verschluss (optional) der Leitflächen für eine geringere Transportbreite.



Bastidor plegable

Cierre de las alas manual o hidráulico (opcional) para un espacio reducido del volumen vial.



Chassi dobrável

Fechamento das asas manual ou hidráulico (opcional) para uma reduzida dimensão para o deslocamento em vias públicas.

HP



Anz. Reihen Nº filas N. de filas	Aggregatetyp Tipo elemento Tipo de elemento	Reihenabstand Distancia entre filas Distância entre filas cm	Tankinhalt Capacidad tolva Capacidade da tremonha l	Rahmenbreite Anchura bastidor Largura do chassi cm	Gewicht Peso Peso kg
4	3MP-3MDD-3ZD	45	2 x 160	350	450
6	3MP-3MDD-3ZD	45	2 x 160	350	580
4	5MP-5DD-3ZD-3MD	75	2 x 160	350	520

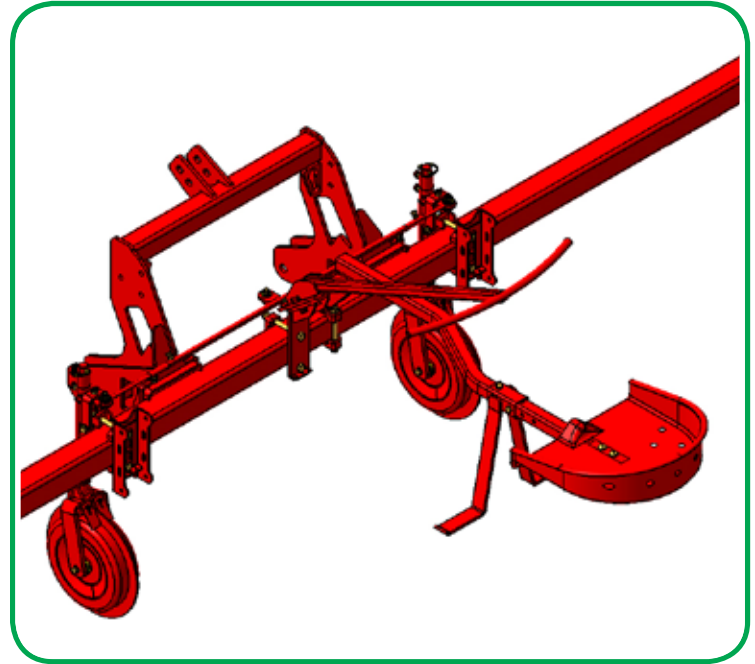
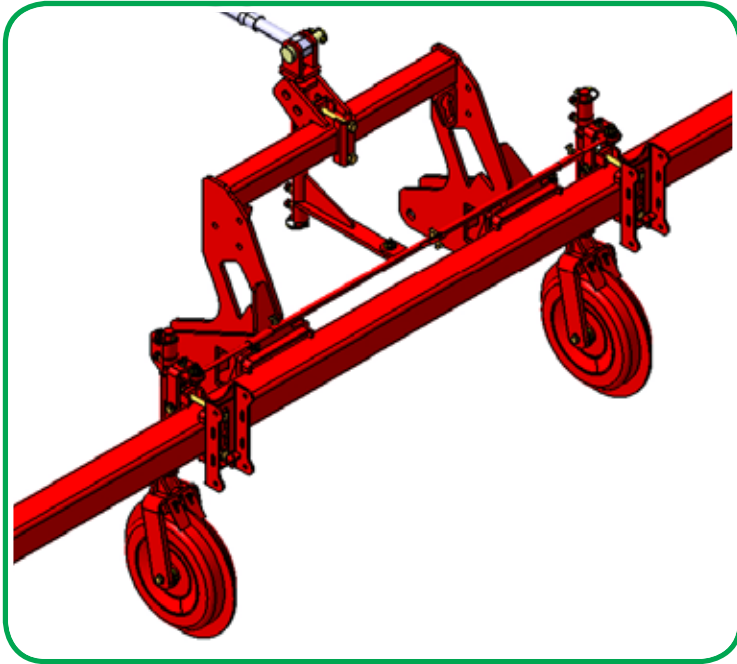

Optional



Automatische und manuelle Steuerung: erlaubt die Bearbeitung bei hoher Geschwindigkeit auf nicht linear besäten Böden ohne eine Beschädigung der Pflanzen und mit einem optimalen Feinsaatergebnis; die Steuerung hält die Maschine auch bei Kurven perfekt in der Bahn des Traktors. Bei der manuellen Version kann der Bediener, von einem bequemen hinteren Sitzplatz aus, die Arbeitsbahn perfektionieren.

Optional



Conducción automática y manual: permite trabajar a velocidad elevada en terrenos sembrados de forma no linear sin dañar el cultivo y obteniendo un acabado óptimo, la conducción guía la máquina siguiendo perfectamente la trayectoria del tractor también en curvas. En la versión manual el operador, sentado cómodamente en la parte posterior, puede perfeccionar la trayectoria de trabajo.

Optional



Guia automática e manual: permite o processamento a elevada velocidade em terrenos semeados de maneira não linear sem danificar a cultura e obtendo um acabamento ideal; a guia, de fato, direciona a máquina seguindo perfeitamente a trajetória do trator inclusive em curva. Na versão manual o operador, comodamente sentado na parte de trás, pode aperfeiçoar a trajetória de trabalho.



HYDRAULISCHER KLAPPAHREMEN - BASTIDOR PLEGABLE HIDRÁULICO - CHASSI DOBRÁVEL HIDRÁULICO



Das Modell **HS** ist die professionelle Hackmaschine, die dank des **geräumigen Tanks**, der auch aus **EDELSTAHL** erhältlich ist, hohe Autonomie mit einer geringen Transportbreite vereint (**2,5 m**). Die pneumatische Verteilung des Düngers auf den seitlichen Reihen gewährleistet eine gleichmäßige Düngung. Der **hydraulische Verschluss** der Leitflächen garantiert dem Bediener **höchsten Komfort**.



El modelo **HS** es la escardadora profesional que une una elevada autonomía gracias a la amplia **capacidad de la tolva** disponible también en **INOX** con un volumen reducido para el transporte vial (**2,5 m**). La distribución neumática del abono en las filas laterales asegura uniformidad de distribución. El **cierre hidráulico** de las alas garantiza el **máximo confort** para el operador.



O modelo **HS** é o sachador profissional que une elevada autonomia graças à **ampla tremonha** disponível também em **INOX** a uma reduzida dimensão nas vias públicas (**2,5 m**). A distribuição pneumática do fertilizante nas filas laterais assegura uniformidade de distribuição. O **fechamento hidráulico** das asas garante o **máximo conforto** para o operador.



HS



Anz. Reihen Nº filas N. de filas	Aggregatetyp Tipo elemento Tipo de elemento	Reihenabstand Distancia entre filas Distância entre filas cm	Tankinhalt Capacidad tolva Capacidade da tremonha l	Rahmenbreite Anchura bastidor Largura do chassi cm	Gewicht Peso Peso kg
4	5MP-5MDD-3ZD-3MD	75	1 x 950	350	1050
6	5MP-5MDD-3ZD-3MD	75	1 x 950	500	1300
8	5MP-5MDD-3ZD-3MD	75	1 x 950	665	1450
12*	5MP-5MDD-3ZD-3MD	75	-	900	1800
6	3MP-3MDD-3ZD	45	-	350	1000
12	3MP-3MDD-3ZD	45	-	665	1300

* Transportbreite 380 cm / anchura de transporte 380 cm / largura de transporte 380 cm



Standard

- ① **Düngerverteilung:** Gleichmäßige Verteilung des Düngers durch Schwerkraft in den Mittelreihen und durch pneumatische Einwirkung in den Seitenreihen.
- ② Einfaches Füllen des Tanks mit Big Bag

Optional

- ③ **Automatiksteuerung:** erlaubt die Bearbeitung bei hoher Geschwindigkeit auf nicht linear besäten Böden ohne eine Beschädigung der Pflanzen; die Automatiksteuerung hält die Maschine auch bei Kurven perfekt in der Bahn des Traktors. Auch in der manuellen Version erhältlich.
- ④ **Frontanbau:** Das Grundmodell kann frontal mit dem entsprechenden optionalen Satz am Traktor angebracht werden.

Estándar

- ① **Distribución del abono:** Distribución uniforme del abono, mediante gravedad en la filas centrales, neumático en las filas laterales.
- ② Carga fácil de la tolva con Big Bag.

Opcional

- ③ **Conducción automática:** permite trabajar a una elevada velocidad sobre terrenos sembrados de forma no linear sin estropear el cultivo, la conducción automática sigue perfectamente la trayectoria del tractor incluso en curvas. Existe también una versión manual.
- ④ **Enganche frontal:** El modelo base se puede aplicar frontalmente al tractor mediante un respectivo kit opcional.

Padrão

- ① **Distribuição do fertilizante:** Uniforme distribuição do fertilizante, por gravidade nas filas centrais, pneumática nas filas laterais.
- ② Fácil carga da tremonha com Big Bag

Opcional

- ③ **Guia automática:** permite o processamento a elevada velocidade em terrenos semeados em maneira não linear sem danificar a cultura; a guia automática, de fato, direciona a máquina seguindo perfeitamente a trajetória do trator inclusive em curva. É disponível também uma versão manual.
- ④ **Engate frontal:** O modelo base é aplicável frontalmente ao trator através do apropriado kit opcional.

STARRER RAHMEN - BASTIDOR FIJO - CHASSI FIXO

- Das Modell **HR** zeichnet sich durch seine hohe Produktivität aus, wobei der starre Rahmen mit zwei unabhängigen Sektionen auch auf unregelmäßigen und unebenen Böden eine gleichmäßige Bearbeitung erlaubt. Die Wahl zwischen einem eingebauten oder unabhängigen Anhänger ermöglicht den Straßentransport (**3,0 m**).
- El modelo **HR** se caracteriza por una elevada productividad, el bastidor fijo con dos secciones independientes permite trabajar de manera uniforme incluso sobre terrenos irregulares y que no sean planos. La elección entre una carretilla integrada o independiente permite el transporte vial (**3,0 m**).
- O modelo **HR** se caracteriza pela elevada produtividade, o chassi fixo a duas seções independentes permite trabalhar em maneira uniforme inclusive em terrenos irregulares e não planos. A escolha entre um carro integrado ou independente permite o transporte nas vias públicas (**3,0 m**).



- Vordere Stützräder zur Einstellung der Arbeitstiefe
- Ruedas anteriores para regular la profundidad de trabajo
- Rodas anteriores para regulação da profundidade de trabalho





HR

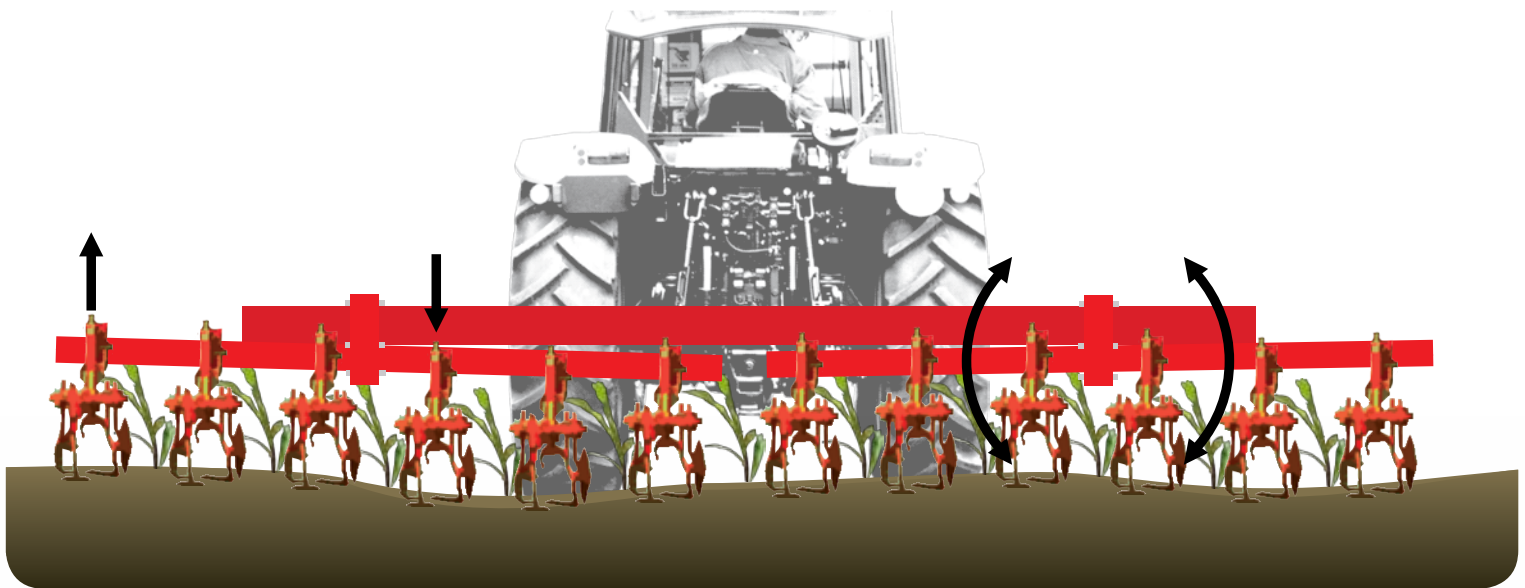

Anz. Reihen Nº filas N. de filas	Aggregatetyp Tipo elemento Tipo de elemento	Reihenabstand Distancia entre filas Distância entre filas cm	Tankinhalt Capacidad tolva Capacidade da tremonha l	Rahmenbreite Anchura bastidor Largura do chassi cm	Gewicht Peso Peso kg
12	5MP-5MDD-3ZD-3MD	75	4 x 280	1020	2320
18	3MP-3MDD-3ZD	45	4 x 280	1020	2420





- 
Maximale Anpassung an das Bodenprofil
 Jedes einzelne Aggregat ist unabhängig und erlaubt eine Anpassung an das Bodenprofil; der doppelte Rahmen ist in unabhängige Abschnitte unterteilt, um auch sehr unregelmäßigen Oberflächen perfekt zu verfolgen.
- 
Máximo adecuamiento al perfil del terreno
 Cada elemento es independiente y permite adaptarse al perfil del terreno, el bastidor doble está dividido en secciones independientes para seguir perfectamente incluso los perfiles más irregulares.
- 
Máxima adequação ao perfil do terreno
 Cada um dos elementos é independente e permite adaptar-se ao perfil do terreno, o chassi duplo é dividido em seções independentes para seguir perfeitamente inclusive os perfis mais irregulares.



- 
Transportmöglichkeiten
 Das Modell HR ist in der Light-Version sowie mit eingebautem Wagen erhältlich. Die Light-Version kann mit einem optionalen Anhänger, der über Leiträder verfügt, auf der Straße befördert werden.



- 
Soluciones para el transporte
 El modelo HR está disponible en las versiones ligeras y con carretilla integrada. La versión ligera se puede transportar por carretera mediante el uso de la carretilla opcional provista de ruedas direccionales.
- 
Soluções para o transporte
 O modelo HR é disponível nas versões light e com carro integrado. A versão light pode ser transportada nas vias públicas através da utilização do carro opcional dotado de rodas direcionais.

HACKMASCHINEN - ESCARDADORAS - SACHADORES

KONFIGURATION DES AGGREGATS - CONFIGURACIÓ

- Die unterschiedlichen Konfigurationen des Hackaggregats ermöglichen eine erweiterte Nutzung und eine Verbesserung der Bearbeitungsqualität. Für eine Anpassung an die verschiedenen Reihenabstände gibt es für jede Konfiguration unterschiedliche Anwendungsbreiten; zudem kann die Arbeitsbreite mit einem einfach zu installierenden Umformsatz geändert werden.
- Las diferentes configuraciones del elemento escardador permiten extender el uso y mejorar la calidad del trabajo. Para adaptarse a los diferentes espacios entre filas se prevé en cada configuración distintas longitudes operativas; además es posible modificar la anchura de trabajo con un kit de conversión fácil de instalar.
- As diversas configurações do elemento sachador permitem estender a sua utilização e melhorar a qualidade do processamento. Para adaptar-se às diversas distâncias entre filas são previstas para cada configuração diversas larguras operativas; além disso, é possível modificar a largura de trabalho com um kit de conversão fácil de instalar.

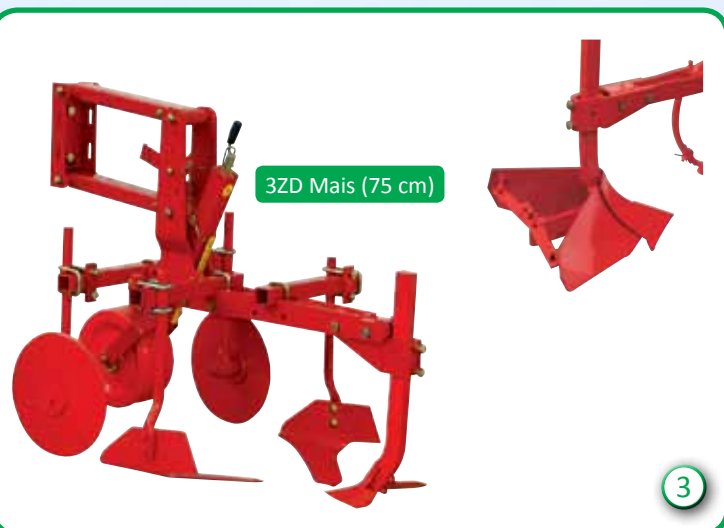
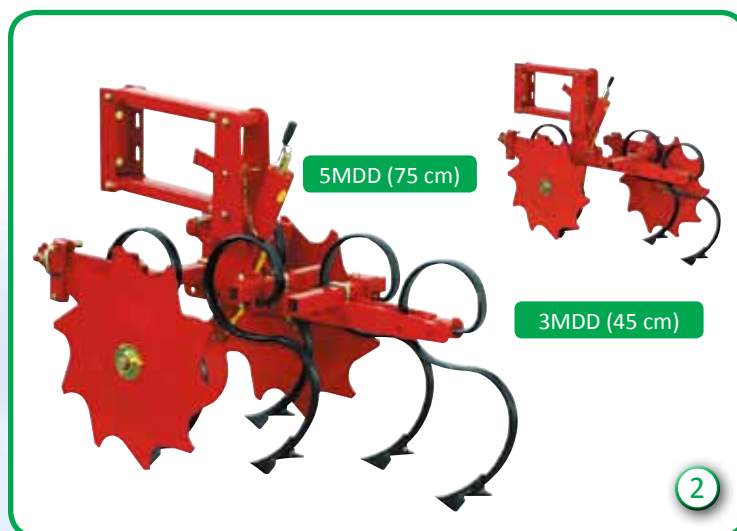
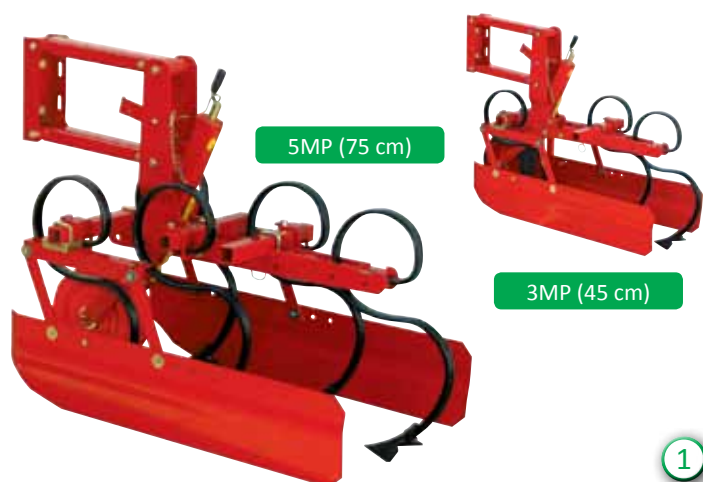

DEL ELEMENTO - CONFIGURAÇÃO DO ELEMENTO

- 

1 **Das Federelement und die seitlichen Schutzvorrichtungen** (5MP und 3MP) sind die gängigste Lösung: sie eignet sich für alle, auch zähe, Böden, sofern diese nicht steinig sind. Die schwimmenden Schutzvorrichtungen erlauben die Arbeit auf Ackerflächen in den ersten Vegetationsstadien und vermeiden das seitliche Austreten von Erde aus der bearbeiteten Fläche, welches die Pflanzen beschädigen könnte.
- 2 **Die Version mit Federn und Schutzscheiben** (5MDD und 3MDD) eignet sich ebenfalls für unterschiedlichste Bodenbeschaffenheiten: sie ist zweckmäßig für steinige Böden mit vielen Pflanzenresten oder Unkraut. Die Scheibe mit Sternprofil schützt die Pflanzen und beugt durch ihre Drehung möglichen Erdstauungen vor.
- 3 **Das Element mit den scheibenförmigen Häufelkörpern und den einstellbaren Hacken** (3ZD) eignet sich besonders für eine tiefe und energische Bodenbearbeitung. Die Messer vernichten das Unkraut, indem die Wurzeln vollkommen abgeschnitten werden. Es ist somit für Grundstücke mit sehr starkem Unkrautbefall zweckmäßig. Der hintere Spurlockerer kann je nach Einstellung eine tiefe oder oberflächliche Bearbeitung vornehmen. **Die Schar** eignet sich für das Anhäufeln: sie bringt die Erde zum unteren Teil der Pflanze und bedeckt deren Wurzelhals, wobei sie zudem eine Furche erzeugt, die für die ablaufende Bewässerung genutzt werden kann.

- 

1 **El elemento de muelles y protecciones laterales** (5MP y 3MP) es la solución más común: se adapta a terrenos de cualquier tipo, incluso tenaces, siempre y cuando no sean pedregosos. Las protecciones flotantes para operar en cultivos en los primeros estadios vegetativos impidiendo daños del área cultivada.
- 2 **La versión de muelles y protecciones con discos** (5MDD y 3MDD) también está indicada para diferentes tipos de terreno: Resulta apropiada para terrenos pedregosos, con residuos abundantes o malas hierbas. El disco con perfil de estrella protege las plantas y previene los atascamientos gracias a su rotación.
- 3 **El elemento provisto de discos aporcadores y azadas registrables** (3ZD) está particularmente indicado para un trabajo profundo y enérgico del terreno. Las cuchillas quitan las malas hierbas cortando completamente las raíces. Por lo tanto, resulta indicado para parcelas de alta infestación. El diente posterior puede efectuar un trabajo profundo o superficial según la regulación. **La reja** está indicada para el apisonamiento: pone el terreno al pie de las plantas y cubre solo el cuello, creando además un surco útil para la superficie de riego.

- 

1 **O elemento a molas e proteções laterais** (5MP e 3MP) é a solução mais comum: adapta-se, de fato, a terrenos de todo tipo, mesmo que fortes, desde que não pedregosos. As proteções flutuantes permitem operar em culturas aos primeiros estados vegetativos impedindo danosas saídas de terreno da área trabalhada.
- 2 **A versão a molas e proteções a discos** (5MDD e 3MDD) essa também é indicada para variados tipos de terreno: é apropriada para terrenos pedregosos, com abundantes resíduos ou ervas daninhas. O disco a perfil estrelado protege as plantas e previne com a sua rotação possíveis entupimentos.
- 3 **O elemento munido de discos sulcadores e sachos afiáveis** (3ZD) é particularmente indicado para um processamento profundo e enérgico do terreno. As lâminas expulsam as ervas daninhas cortando completamente as suas raízes. É, portanto, indicado para campos muito infestados. A âncora posterior pode efetuar um processamento profundo ou superficial de acordo com a regulação. **A relha** é indicada para a amontoa: chega o terreno ao pé das plantas e recobre o seu colo, criando, além disso, um sulco utilizável para a irrigação o escoamento.

HACKMASCHINEN - ESCARDADORAS - SACHADORES

DÜNGERSTREUER - ABONADORA - DISTRIBUIDOR DE ADUBO

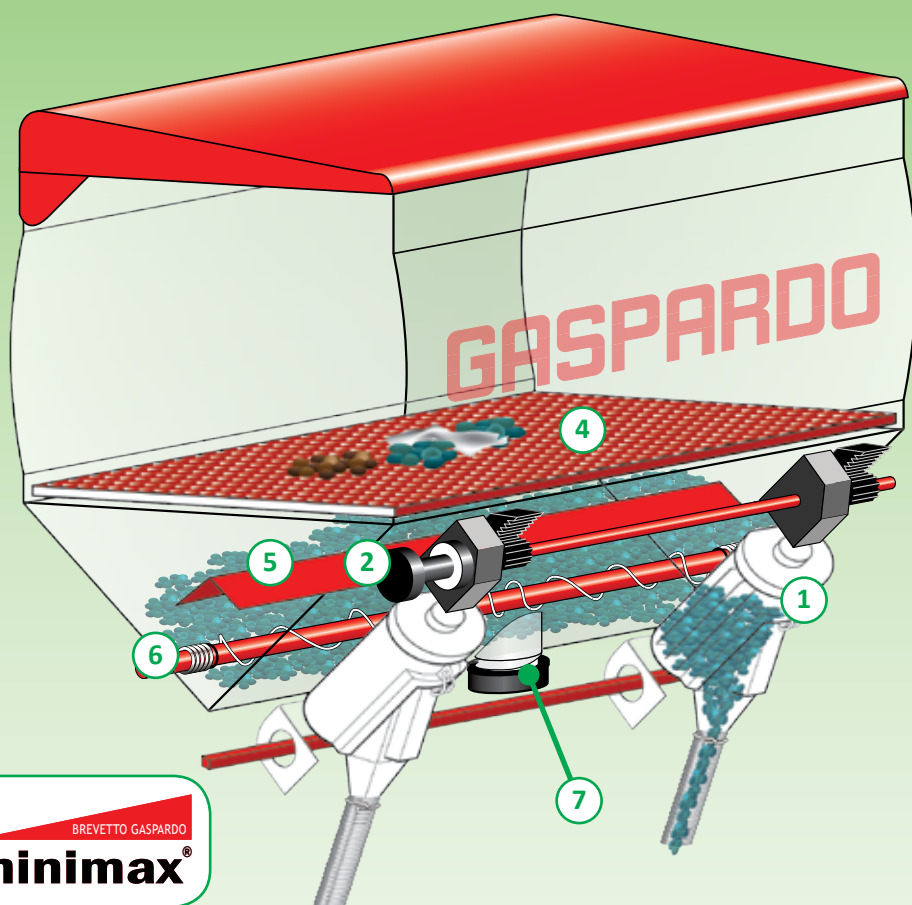

BREVETTO GASPARDO
minimax[®]

- 1 Der **volumetrische Verteiler** MINIMAX ist einfach einzustellen und ermöglicht eine präzise Düngerverteilung bei unterschiedlichen Dosierungen: 50-700 kg/ha
- 2 Bei SPEEDY SET handelt es sich um die **Zentralregulierung** der Verteiler: schnell, präzise und bequem
- 3 Die volumetrischen Verteiler streuen den Dünger mittels einer **Walze aus Silikongummi** SOFT FEEDER und gewährleisten Präzision ohne eine Beschädigung des Granulats. Die verwendeten Materialien sind gegen Verschleiß und Korrosion resistent
- 4 Das **ausbaubare Gitter** filtert etwaige Fremdkörper, welche die Verteiler beschädigen könnten
- 5 Das Ablenkblech vermeidet eine Verdichtung des Düngers und gewährleistet einen **gleichmäßigen Austritt**
- 6 Das **Rührwerk** gewährleistet eine gleichmäßige Verteilung und befördert das Produkt zu den Auswurföffnungen
- 7 Der Tank kann dank der entsprechenden Öffnungen für die Reinigung **einfach geleert** werden

- 1 Il **distributore volumetrico** MINIMAX es fácilmente regulable y permite la distribución del abono con diferentes dosis manteniendo elevada la precisión distributiva 50-700 Kg./ha.
- 2 SPEEDY SET es la **regulación centralizada** de los distribuidores: rápido, preciso y confortable.
- 3 Los distribuidores volumétricos dispensan el abono mediante el **rodillo de goma de silicona** SOFT FEEDER garantizando precisión, sin dañar el granulado. Los materiales elegidos aseguran resistencia al desgaste y a la corrosión.
- 4 La **rejilla extraíble** filtra eventuales cuerpos extraños que podrían dañar los distribuidores.
- 5 El deflector de flujo evita la compactación del abono y garantiza una **salida uniforme**.
- 6 El **agitador** garantiza una distribución uniforme y conduce el producto hacia las boquillas de salida.
- 7 El depósito es **fácil de vaciar** para limpiarlo gracias a las respectivas boquillas.

- 1 O **distribuidor volumétrico** MINIMAX é facilmente regulável e permite a distribuição de fertilizante a diversas dosagens mantendo elevada a precisão distributiva: 50-700 kg/ha
- 2 SPEEDY SET é a **regulação centralizada** dos distribuidores: veloz, precisa e confortável
- 3 Os distribuidores volumétricos distribuem o fertilizante através do **rolo em borracha de silicone** SOFT FEEDER garantindo precisão, sem danificar o granulado. Os materiais escolhidos asseguram resistência ao desgaste e à corrosão
- 4 O **crivo amovível** filtra eventuais corpos estranhos que poderiam danificar os distribuidores
- 5 O deflector de fluxo evita a compactação do fertilizante e garante uma **descida uniforme**
- 6 O **agitador** garante uma distribuição uniforme e transporta o produto em direção às bocas de saída
- 7 O reservatório é **fácilmente esvaziável** para a limpeza graças às bocas apropriadas

EIGENSCHAFTEN - CARACTERÍSTICAS - CARACTERÍSTICAS

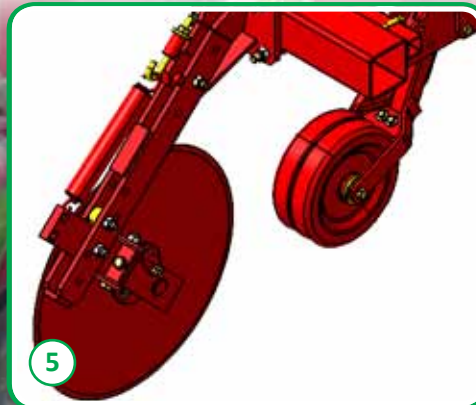
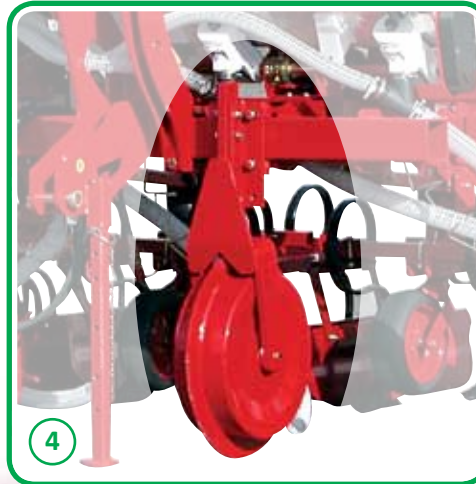

Standard

- ① Antriebsrad für die Dünger-
verteilung

Optional

- ② Befüllschnecke
- ③ Inspektionsleiter
- ④ Stützräder
- ⑤ Führungsscheiben
- ⑥ Spannfeder
- ⑦ Rahmen mit Ausschaltung der
äußeren Reihen



Estándar

- ① Rueda de transmisión para la
distribución de abono

Opcional

- ② Sinfin de carga
- ③ Escalerilla de inspección
- ④ Ruedas portantes
- ⑤ Discos direccionales
- ⑥ Muelle de carga
- ⑦ Bastidor con exclusión de las filas
externas



Padrão

- ① Roda transmissão para distribuição
fertilizante

Opcional

- ② Cóclea de carga
- ③ Escada de inspeção
- ④ Rodas portantes
- ⑤ Discos direcionais
- ⑥ Mola de carga
- ⑦ Chassis com exclusão das filas
externas

MOD. **HL-HP-HS-HR**



MASCHIO **GASPARDO**

the winning team

**COMPANY WITH QUALITY MANAGEMENT
SYSTEM CERTIFIED BY DNV
= ISO 9001:2008 =**

MASCHIO GASPARDO S.p.A.

Headquarters
Via Marcello, 73
35011 Campodarsego - Padova - ITALY
Tel. +39 049 9289810 - Fax +39 049 9289900

e-mail: info@maschio.it - www.maschionet.com

MASCHIO DEUTSCHLAND GmbH

Äußere Nürnberger Straße 5,
91177 Thalmässing - GERMANY
Tel. +49 9173 79000
Fax +49 9173 790079

e-mail: dialog@maschio.de - www.maschio.de

MASCHIO GASPARDO PORTUGAL

Area manager:
Joao Montez
Cell +351 917322764
Tel. / Fax +351 243 306571

e-mail: jmontez@maschio.com

MASCHIO GASPARDO IBERICA S.L.

Calle Cabernet nº 10
Poligono Industrial Clot de Moja
08734 Olerdola - Barcelona - SPAIN
Tel. +34 938 199 058 - Fax +34 938 199 059

e-mail: info@maschio.es - www.maschio.es

DEALER: